

# HERO **2.5**

**PL** Instrukcja obsługi  
**EN** User manual  
**SK** Používateľská príručka  
**RO** Instrucțiuni de utilizare  
**DE** Bedienungsanleitung

**BG** Инструкция за експлоатация  
**HU** Használati útmutató  
**LT** Naudojimo instrukcija  
**FR** Notice d'utilisation  
**UK** Посібник користувача

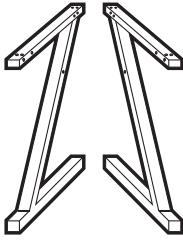

**A** X2

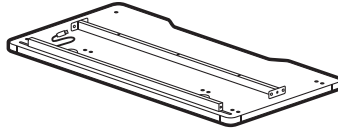

**B** X1



**C** X2



**D** X1



**E** X1



**F** X4



**G** X1

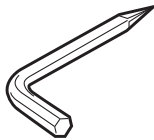

**H** X1



6x14

**I** X10

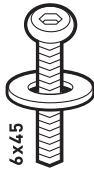

6x45

**J** X8



4x12

**K** X4

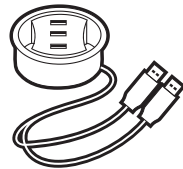

**L** X1

1

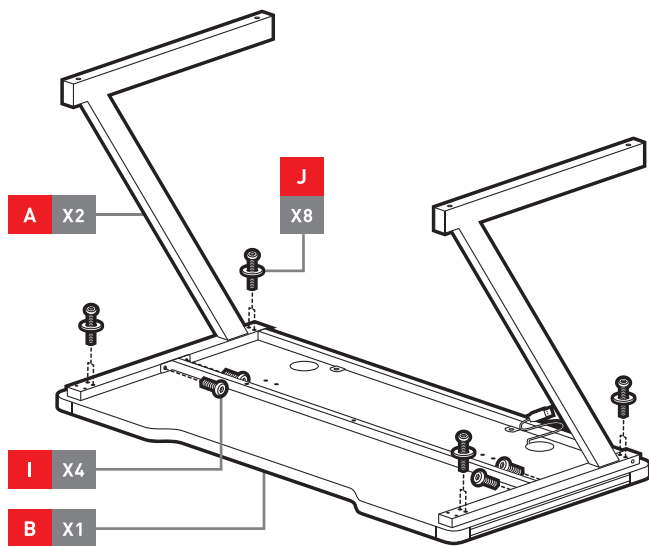

2

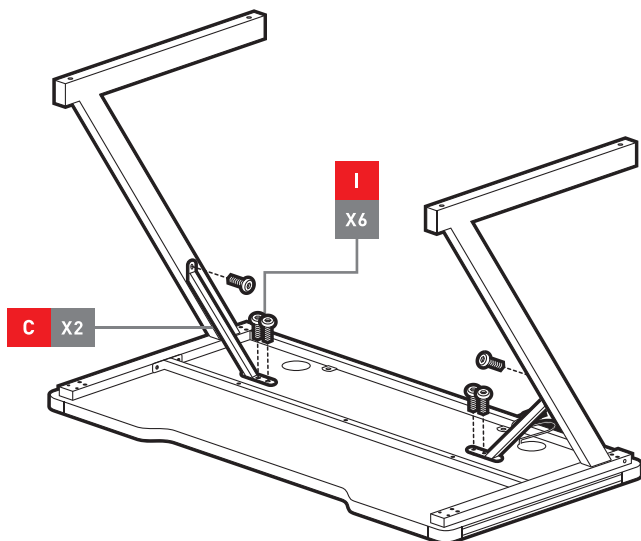

3

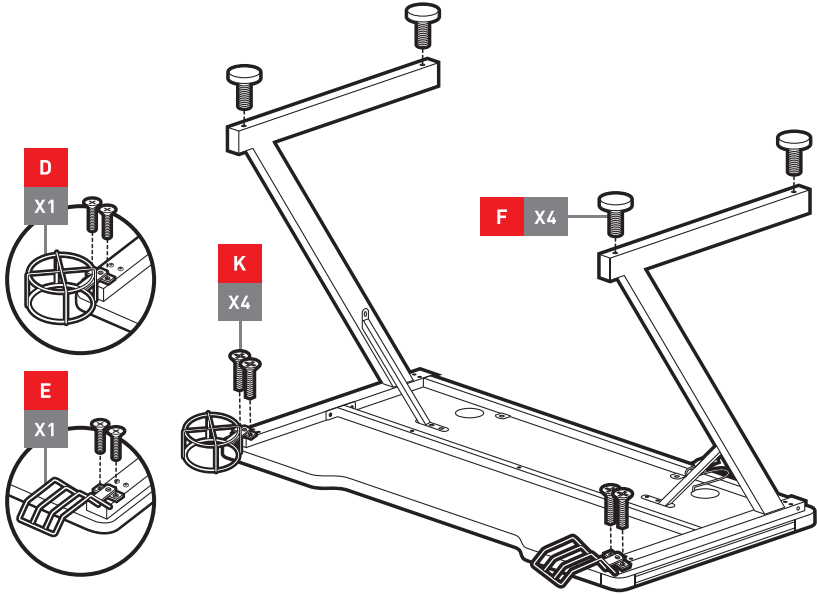

4

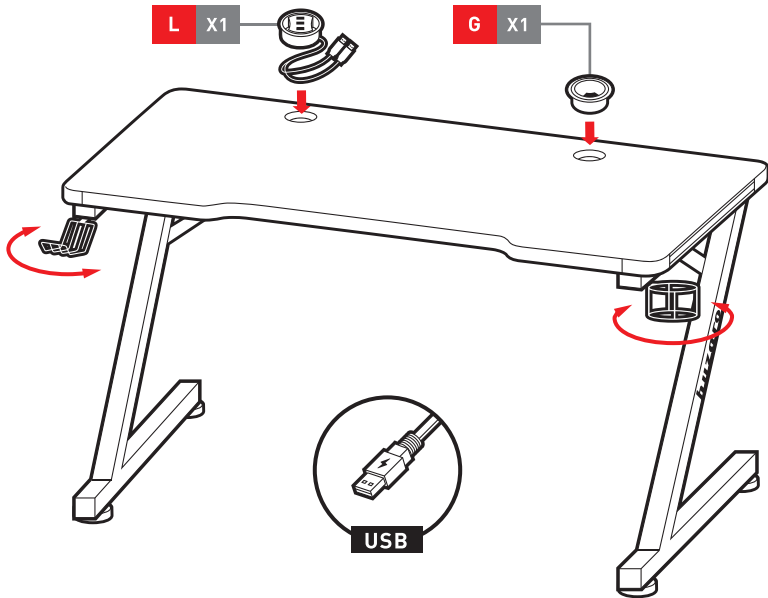

**Nazwa produktu:**

Huzaro Hero 2.5 RGB

**Producent:**

Meester Group Sp. z o.o.  
61 - 369 Poznań, ul. Wagrowska 2  
NIP: 7822769523, Regon 368932069



Przed użyciem urządzenia przeczytaj oryginalną instrukcję obsługi, postępuj zgodnie z jej wskazówkami i zachowaj ją do wykorzystania w przyszłości. Zwróć szczególną uwagę na zalecenia dotyczące bezpieczeństwa.

**UWAGA!**

- 1 Zabrania się używania produktu, zanim montaż nie zostanie zakończony.
- 2 Nie używaj ostrych obiektów takich jak nóż i nożyczki przy rozpakowywaniu elementów.
- 3 Montaż należy przeprowadzać w bezpiecznej odległości od mebli i innych przeszkód.
- 4 Montaż należy przeprowadzać poza zasięgiem dzieci, gdyż niektóre części mogą mieć ostre krawędzie lub stanowić ryzyko zadławienia.
- 5 Nie używaj biurka do celów innych niż pierwotnie ustalonych przez producenta.
- 6 Produkt jest przeznaczony do użycia na płaskiej i stabilnej powierzchni.
- 7 W celu uniknięcia uszkodzenia produktu i ryzyka urazów osobistych należy sprawdzić maksymalne obciążenie produktu i nigdy go nie przekraczać. Nie należy opierać całego ciężaru ciała na blacie.
- 8 Produkt przeznaczony jest do użytku przez jedną osobę.
- 9 Nie umieszczaj w pobliżu produktu materiałów łatwopalnych, ponieważ grozi to zapaleniem.
- 10 Aby zapobiec uszkodzeniom, trzymaj produkt z dala od bezpośredniego światła słonecznego.
- 11 Zaleca się aby użytkownik dokręcał śruby w przypadku ich poluzowania.
- 12 Nie demontuj części poza oryginalnymi procedurami instalacyjnymi.
- 13 Do ogólnego czyszczenia i konserwacji biurka używaj miękkiej ściereczki z łagodnym detergentem.

**OCHRONA ŚRODOWISKA**

Nie należy wrzucać produktów elektrycznych razem z odpadami gospodarstwa domowego. Należy poddać je utylizacji w specjalnym centrum przeznaczonym do tego celu. Należy skontaktować się z władzami lokalnymi w celu uzyskania porady dotyczącej recyklingu. Urządzenie należy oddać do punktu zbiórki zajmującego się tego typu urządzeniami.

## OPIS PILOTA:

- 1 Przekłask włączania.
- 2 Przekłask AUTO. Naciśnij aby włączyć tryb automatycznego odtwarzania efektów świetlnych.
- 3 Przekłask wyłączania.
- 4 Przekłaski zmiany prędkości efektów.
- 5 Przekłaski zmiany trybów.
- 6 Przekłaski zmiany jasności świecenia.
- 7 Przekłaski wyboru statycznych kolorów świecenia.
- 8 Przekłask parowania: przytrzymaj przez 5 sekund, aby sparować pilot z konkretnym biurkiem. Funkcja istotna przy posiadaniu kilku mebli RGB.
- 9 Przekłask parowania: przytrzymaj przez 5 sekund, aby zresetować ustawienie parowania. Funkcja istotna przy posiadaniu kilku mebli RGB.

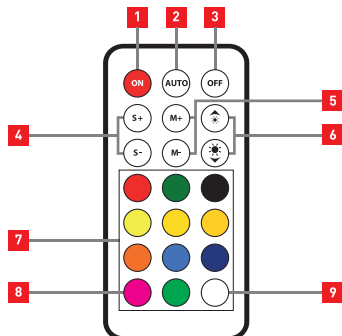

### Tryb ustawień:

Gdy urządzenie jest wyłączone naciśnij przycisk **AUTO** by przejść w tryb ustawień. Naciśnij przycisk **M +** lub **M -** aby dostosować oświetlenie do swoich preferencji. Naciśnij prawy górny przycisk z sekcji 7 aby dostosować sekwencje świecenia. Na koniec użyj przycisku **OFF** aby zapisać zmiany.

### Biuurko złożone?

Dotłącz do gamingowej społeczności! Wrzuć zdjęcie swojego stanowiska i oznacz je **#GAMINGSPACE**

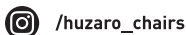

Chcesz znać wszystkie newsy z pierwszej ręki?

**Polub nas na FB!**

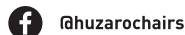

**Używaj biurka tylko zgodnie z jego przeznaczeniem.**

**Dzięki za zaufanie!** Z przyjemnością współtworzymy Twoją gamingową przestrzeń i cieszymy się, że wybrałeś nasz produkt. Jesteśmy pewni, że będzie Ci dobrze służyć!



[www.huzaro.pl](http://www.huzaro.pl)



[www.huzaro.com](http://www.huzaro.com)



[sklep@huzaro.pl](mailto:sklep@huzaro.pl)

PL

EN

SK

RO

DE

BG

HU

LT

FR

UK

**Product name:**

Huzaro Hero 2.5 RGB

**Producer:**

Meester Group Sp. z o.o.  
61 - 369 Poznań, ul. Wagrowska 2  
NIP: 7822769523, Regon 368932069



Before using the appliance, read the original instruction manual, follow its instructions and retain it for future reference or use. Pay special attention to the safety recommendations.

**WARNING!**

- 1 Do not attempt to use the product before completing the assembly.
- 2 Do not use sharp objects, such as a knife or scissors, when unpacking.
- 3 During the assembly, keep the product parts away from children.
- 4 Special care should be taken during the assembly. Some parts of the desk are heavy and have sharp edges.
- 5 Do not use the desk for purposes other than those originally established by the manufacturer.
- 6 The product is intended to be used on a flat surface.
- 7 In order to avoid personal injury and damage to the product, check the maximum load on the product and avoid resting your whole body weight on the table top.
- 8 The product is intended for use by one person.
- 9 Do not place flammable materials close to the product, due to the risk of fire.
- 10 To prevent any damage, keep the product away from direct sunlight.
- 11 It is recommended to tighten the screws if they loosen.
- 12 Do not remove any parts, except according to the original installation procedures.
- 13 Use soft wipes with a mild detergent for general cleaning and maintenance of the desk.

**ENVIRONMENTAL PROTECTION**

Electrical products must not be thrown out with domestic waste. They must be taken to a communal collecting point for environmentally friendly disposal in accordance with local regulations. Contact your local authorities or stockist for advice on recycling.

## REMOTE DESCRIPTION:

- 1 Power button.
- 2 AUTO button. Press to activate the automatic lighting effects mode.
- 3 Shutdown button.
- 4 Buttons to change the speed of effects.
- 5 Buttons for changing modes.
- 6 Buttons for changing the brightness of the light.
- 7 Buttons for selecting static lighting colors.
- 8 Pairing button: hold for 5 seconds to pair the remote with a specific desk. An important function when you have several RGB furniture.
- 9 Pairing button: Hold for 5 seconds to reset the pairing setting. An important function when you have several RGB furniture.

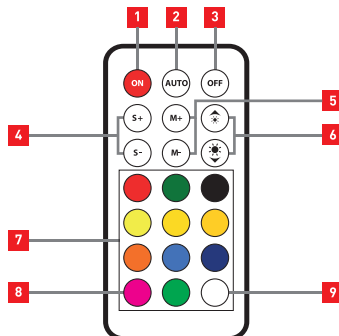

### Setting mode:

When the device is turned off, press the **AUTO** button to enter the setting mode. Press the **M +** or **M -** button to adjust the lighting to your preferences. Press the upper right button from section 7 to adjust the lighting sequences. Finally, use the **OFF** button to save your changes.

### Desk assembled?

Join the gaming community! Post a picture of your set up and tag it **#GAMINGSPACE**

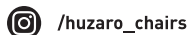

Do you want to learn all the news first-hand?

**Follow us on FB!**

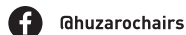

**Use the desk only for its intended purpose.**

**Thank you for your trust!** We are pleased to co-create your gaming space and we are glad that you have chosen our product. We are sure it will serve you well!



[www.huzaro.pl](http://www.huzaro.pl)



[www.huzaro.com](http://www.huzaro.com)



[sklep@huzaro.pl](mailto:sklep@huzaro.pl)



**Názov výrobku:**

Huzaro Hero 2.5 RGB

**Výrobca:**Meester Group Sp. z o.o.  
61 - 369 Poznań, ul. Wagrowska 2  
NIP: 7822769523, Regon 368932069

Pred použitím zariadenia si prečítajte originálny návod na obsluhu, dodržujte jeho pokyny a uschovajte si ho pre budúce použitie. Venujte zvláštnu pozornosť bezpečnostným odporúčaniam.

**POZOR!**

- 1** Je zakázané používať výrobok pred dokončením montáže.
- 2** Pri vybaľovaní vecí nepoužívajte ostré predmety, ako sú nôž alebo nožnice.
- 3** Montáž by mala byť vykonaná v bezpečnej vzdialenosti od nábytku a iných prekážok.
- 4** Montáž vykonávajte mimo dosahu detí, pretože niektoré časti môžu mať ostré hrany alebo môžu predstavovať nebezpečenstvo udusenía.
- 5** Nepoužívajte stôl na iné účely, ako sú pôvodne určené výrobcom.
- 6** Výrobok je určený na použitie na rovnom a stabilnom povrchu.
- 7** Aby ste predišli poškodeniu výrobku a riziku zranenia osôb, skontrolujte maximálnu nosnosť výrobku a nikdy ju neprekračujte.
- 8** Neodkladajte celú váhu tela na dosku. Výrobok je určený na použitie jednou osobou.
- 9** Do blízkosti výrobku neumiestňujte horľavé materiály, pretože sa môže vznietiť.
- 10** Aby ste predišli poškodeniu, uchovávajte výrobok mimo priameho slnečného žiarenia.
- 11** Odporúča sa, aby používateľ v prípade potreby priebežne doťahoval skrutky.
- 12** Neodstraňujte diely mimo pôvodných inštaláčnych postupov.
- 13** Na všeobecné čistenie a údržbu stola používajte mäkkú handričku s jemným čistiacim prostriedkom.

**OCHRANA ŽIVOTNÉHO PROSTREDIA**

Nelikvidujte elektrické výrobky s domovým odpadom. Musia byť zlikvidované v špeciálnom stredisku určenom na tento účel. Obráťte sa na miestne úrady o radu ohľadom recyklácie. Zariadenie sa musí odovzdať na zberné miesto, ktoré sa zaoberá týmto typom zariadení.

## OPIS OVLÁDAČA:

- 1 Tlačidlo zapnutia.
- 2 Tlačidlo AUTO. Stlačením aktivujete režim automatických svetelných efektov.
- 3 Tlačidlo vypnutia.
- 4 Tlačidlá na zmenu rýchlosti efektov.
- 5 Tlačidlá na zmenu režimu.
- 6 Tlačidlá na zmenu jasů svetla.
- 7 Tlačidlá na výber farieb statického osvetlenia.
- 8 Tlačidlo párovania: podržaním na 5 sekúnd spárujete diaľkový ovládač s konkrétnym stolom. Dôležitá funkcia, keď máte niekoľko kusov RGB nábytku.
- 9 Tlačidlo párovania: Podržaním na 5 sekúnd resetujete nastavenie párovania. Dôležitá funkcia, keď máte niekoľko kusov RGB nábytku.

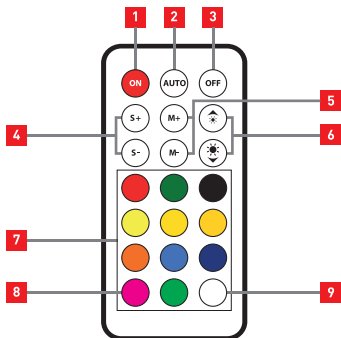

### Režim nastavenia:

Keď je zariadenie vypnuté, stlačením tlačidla **AUTO** vstúpite do režimu nastavenia. Stlačením tlačidla **M +** alebo **M -** upravte osvetlenie podľa svojich predstáv. Stlačením pravého horného tlačidla z časti 7 upravíte sekvencie svietenia. Nakoniec pomocou tlačidla **OFF** uložte zmeny.

### Stôl poskladaný?

Pripojte sa k hernej komunite! Pridajte fotku svojho stanovišta a označte ju **#GAMINGSPACE**

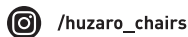

Chcete vedieť všetky novinky z prvej ruky?

**Dajte nám like na FB!**

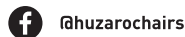

**Používajte stôl iba na určený účel.**

**Ďakujeme za dôveru!** Sme radi, že spoluvytvárame Váš herný priestor a sme radi, že ste si vybrali práve náš produkt. Sme si istí, že Vám bude dobre slúžiť!

**Denumirea produsului:**

Huzaro Hero 2.5 RGB

**Producător:**Meester Group Sp. z o.o.  
61 - 369 Poznań, ul. Wagrowska 2  
NIP: 7822769523, Regon 368932069

Înainte de a folosi dispozitivul citiți instrucțiunile originale de utilizare, procedați conform indicațiilor din instrucțiuni și păstrați-le ca să le puteți folosi și în viitor. Să aveți grijă în mod special de respectarea recomandărilor referitoare la securitate.

**ATENȚIE!**

- 1 Este interzisă utilizarea produsului înainte de a se termina montajul.
- 2 Nu folosiți obiecte ascuțite, precum cuțitul sau foarfecile la despachetarea elementelor.
- 3 Montarea trebuie să fie executată la o distanță nepericuloasă de mobilă și de alte obstacole.
- 4 Montarea trebuie să fie executată în afara perimetrului de acces al copiilor, deoarece unele piese pot avea marginile ascuțite sau să producă riscul de înecare.
- 5 Nu utilizați biroul pentru alte scopuri decât cele stabilite de către producător.
- 6 Produsul este destinat utilizării pe o suprafață plată și stabilă.
- 7 Pentru a se evita deteriorarea produsului și riscul de leziuni personale, trebuie să verificați sarcina maximă a produsului care nu trebuie să fie depășită niciodată.
- 8 Nu trebuie să vă sprijiniți cu toată greutatea corpului pe placă. Produsul este destinat utilizării numai de către o singură persoană.
- 9 Nu amplasați în preajma produsului materialele ușor inflamabile, deoarece acest lucru poate cauza arderea acestuia.
- 10 Pentru a evita producerea deteriorărilor, țineți produsul la o distanță corespunzătoare de lumina solară directă.
- 11 Se recomandă ca utilizatorul să fixeze șuruburile în cazul slăbirii acestora.
- 12 Nu demontați piesele în afara procedurilor originale de instalare.
- 13 Pentru curățarea și întreținerea generală a biroului utilizați o cârpă moale cu un detergent ușor.

**PROTECȚIA MEDIULUI**

Nu trebuie să aruncați produsele electrice împreună cu reziduurile de la gospodărie casnică. Acestea trebuie să fie reciclate la un centru special destinat acestui scop. Trebuie să luați legătură cu organele locale pentru a obține informații referitoare la reciclare. Dispozitivul trebuie să fie transportat la centrul de colectare a unor astfel de obiecte.

## DESCRIEREA COMENZII:

- 1 Buton de pornire.
- 2 Buton AUTO. Apăsăți pentru a porni modul de pornire automată a efectelor luminoase.
- 3 Buton de oprire.
- 4 Butoane de modificare a vitezei efectelor.
- 5 Butoane de modificare a modurilor.
- 6 Butane de modificare a intensității luminii.
- 7 Butoane de alegere a culorilor statice de iluminare.
- 8 Buton de combinare: țineți apăsat timp de 5 secunde pentru a combina comanda cu un birou concret. Funcție importantă când dețineți câteva piese de mobilă RGB.
- 9 Buton de combinare: țineți apăsat timp de 5 secunde pentru a reseta funcția de combinare. Funcție importantă când dețineți câteva piese de mobilă RGB.

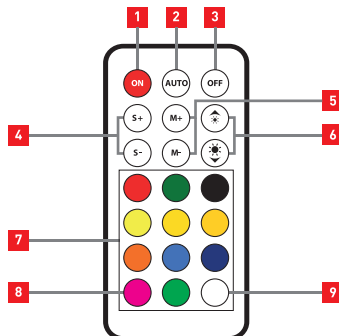

### Mod de setare:

Când dispozitivul este oprit apăsați butonul **AUTO** pentru a trece în modul setărilor. Apăsăți butonul **M +** sau **M -** pentru a ajusta lumina la preferințele Dvs. Apăsăți butonul din partea dreaptă sus din secțiunea 7 pentru a ajusta secvențele luminii. La sfârșit folosiți butonul **OFF** pentru a salva modificările.

### Ai asamblat biroul?

Alătură-te grupului de gaming! Publică fotografia postului tău și etichetează-o cu **#GAMINGSPACE**

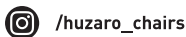

Vrei să știi toate noutățile la prima mână?

**Dă-ne un like pe FB!**

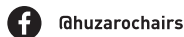

Utilizează biroul numai conform cu destinația acestuia.

**Îți mulțumim pentru încredere!** Cu plăcere vom crea împreună cu tine spațiu tău de gaming și ne bucurăm că ai ales produsul nostru. Suntem siguri că îți va fi de mare folos!



[www.huzaro.pl](http://www.huzaro.pl)



[www.huzaro.com](http://www.huzaro.com)



[sklep@huzaro.pl](mailto:sklep@huzaro.pl)

**Produktbezeichnung:**

Huzaro Hero 2.5 RGB

**Hersteller:**

Meester Group Sp. z o.o.  
61 - 369 Poznań, ul. Wagrowska 2  
NIP: 7822769523, Regon 368932069



Lesen Sie vor der Verwendung des Geräts die Originalbetriebsanleitung, befolgen Sie die Anweisungen und bewahren Sie sie zum späteren Nachschlagen auf. Achten Sie besonders auf die Sicherheitsempfehlungen.

**VORSICHT!**

- 1** Benutzen Sie das Produkt nicht, bevor die Montage abgeschlossen ist.
- 2** Verwenden Sie beim Auspacken keine scharfen Gegenstände, wie z. B. ein Messer oder eine Schere.
- 3** Die Montage sollte in einem sicheren Abstand zu Möbeln und anderen Hindernissen erfolgen.
- 4** Die Montage sollte außerhalb der Reichweite von Kindern erfolgen, da einige Teile scharfe Kanten haben oder eine Erstickungsgefahr darstellen können.
- 5** Verwenden Sie den Schreibtisch nicht für andere als die ursprünglich vom Hersteller angegebenen Zwecke.
- 6** Das Produkt ist für die Verwendung auf einer ebenen und stabilen Fläche vorgesehen.
- 7** Um Schäden am Produkt und Verletzungsgefahr zu vermeiden, überprüfen Sie die maximale Tragfähigkeit des Produkts und überschreiten Sie diese nicht.
- 8** Legen Sie nicht Ihr gesamtes Körpergewicht auf die Tischplatte. Das Produkt ist für die Verwendung durch eine Person bestimmt.
- 9** Stellen Sie keine brennbaren Materialien in der Nähe des Geräts ab, da die Gefahr einer Entzündung besteht.
- 10** Um Schäden zu vermeiden, halten Sie das Produkt von direktem Sonnenlicht fern.
- 11** Es wird empfohlen, dass der Benutzer die Schrauben nachzieht, wenn sie sich gelockert haben.
- 12** Demontieren Sie keine Teile außerhalb der ursprünglichen Installationsverfahren.
- 13** Verwenden Sie für die allgemeine Reinigung und Pflege des Schreibtisches ein weiches Tuch mit einem milden Reinigungsmittel.

**UMWELTSCHUTZ**

Entsorgen Sie elektrische Produkte nicht mit dem Hausmüll. Entsorgen Sie sie bei einer dafür vorgesehenen Stelle. Wenden Sie sich an Ihre örtlichen Behörden, um Ratschläge zum Recycling zu erhalten. Bringen Sie das Gerät zu einer Sammelstelle für diese Art von Geräten.

## BESCHREIBUNG DER FERNBEDIENUNG:

- 1 EIN-Taste.
- 2 AUTO-Taste. Drücken Sie diese Taste, um den automatischen Wiedergabemodus für Lichteffekte zu aktivieren.
- 3 AUS-Taste.
- 4 Tasten zum Ändern der Geschwindigkeit der Effekte.
- 5 Tasten zum Wechseln der Modi.
- 6 Tasten zur Änderung der Lichtintensität.
- 7 Tasten zur Auswahl statischer Lichtfarben.
- 8 Pairing-Taste: 5 Sekunden lang gedrückt halten, um die Fernbedienung mit einem bestimmten Schreibtisch zu koppeln. Eine wichtige Funktion, wenn Sie mehrere RGB-Möbel besitzen.
- 9 Pairing-Taste: 5 Sekunden lang gedrückt halten, um die Pairing-Einstellung zurückzusetzen. Eine wichtige Funktion, wenn Sie mehrere RGB-Möbel besitzen.

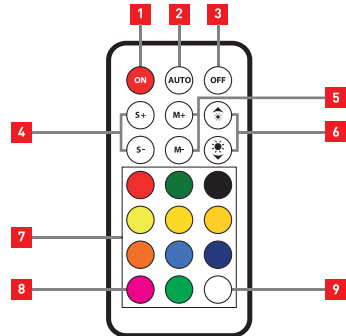

### Einstellmodus:

Wenn das Gerät ausgeschaltet ist, drücken Sie die **AUTO-Taste**, um den Einstellmodus aufzurufen. Drücken Sie die Taste **M +** oder **M -**, um die Beleuchtung nach Ihren Wünschen einzustellen. Drücken Sie die rechte obere Taste der Sektion 7, um die Beleuchtungssequenzen einzustellen. Abschließend speichern Sie Ihre Änderungen mit der **OFF-Taste**.

### Schreibtisch zusammengestellt?

Werden Sie Teil der Gaming-Community! Posten Sie ein Foto Ihres Arbeitsplatzes und markieren Sie es mit **#GAMINGSPACE**



/huzaro\_chairs

Möchten Sie alle Neuigkeiten aus erster Hand erfahren?  
**Liken Sie uns auf FB!**



@huzarochairs

Verwenden Sie Ihren Schreibtisch nur für den vorgesehenen Zweck.

**Vielen Dank für Ihr Vertrauen!** Es ist uns ein Vergnügen, Ihren Gaming Raum mitzugestalten und wir freuen uns, dass Sie sich für unser Produkt entschieden haben. Wir sind sicher, dass es Ihnen gute Dienste leisten wird!



www.huzaro.pl



www.huzaro.com



sklep@huzaro.pl

**Наименование на продукта:**

Huzaro Hero 2.5 RGB

**Производител:**Meester Group Sp. z o.o.  
61 - 369 Poznań, ul. Wagrowska 2  
NIP: 7822769523, Regon 368932069

Преди да ползвате устройството за първи път, прочетете оригиналната инструкция за употреба и следвайте указанията в нея. Запазете я за бъдеща употреба. Обърнете специално внимание на препоръките за безопасност.

**ВНИМАНИЕ!**

- 1** Забранява се използването на продукта преди приключване на монтажа.
- 2** Не използвайте остри предмети като нож или ножица за разопаковане на елементите.
- 3** Монтажът трябва да се извършва на безопасно отстояние от мебели и други препятствия.
- 4** Монтажът трябва да се извършва извън обсега на деца, тъй като някои части могат да имат остри ръбове или да представляват риск от задавяне.
- 5** Не използвайте бюрото за различни от първоначално определените от производителя цели.
- 6** Продуктът е предназначен за употреба върху равна и стабилна повърхност.
- 7** За да избегнете повреда на продукта или телесни наранявания, трябва да проверите максималното му натоварване и никога да не го превишавате.
- 8** Не трябва да се опирате си върху плота с цялата тежест на тялото. Продуктът е предназначен за употреба от един човек.
- 9** Не поставяйте в близост до продукта леснозапалими материали, тъй като има опасност да се запали.
- 10** За да избегнете повреди, съхранявайте продукта далеч от пряка слънчева светлина.
- 11** Препоръчва се потребителят да затяга винтовете, ако са се разхлабили.
- 12** Не демонтирайте части извън оригиналните монтажни процедури.
- 13** Използвайте мека кърпа с мек почистващ препарат за общо почистване и поддръжка на бюрото.

**ОПАЗВАНЕ НА ОКОЛНАТА СРЕДА**

Забранено е изхвърлянето на електрически продукти заедно с битови отпадъци. Те следва да бъдат предадени за рециклиране в предназначен за това пункт. Обърнете се към местните власти за съвети относно рециклирането. Уредът следва да се предаде в пункт за вторични суровини, който приема този тип стоки.

## ОПИСАНИЕ НА ПУЛТ ЗА ДИСТАНЦИОННО УПРАВЛЕНИЕ:

- 1** Бутон за включване.
- 2** Бутон AUTO. Натиснете, за да включите автоматичен режим за възпроизвеждане на светлинни ефекти.
- 3** Бутон за включване.
- 4** Бутони за промяна на скоростта на ефектите.
- 5** Бутони за промяна на режима.
- 6** Бутони за промяна на яркостта на светлината.
- 7** Бутони за избор на статични цветове на светлината.
- 8** Бутон за сдвояване: задръжте 5 секунди, за да сдвоите дистанционното с конкретното бюро. Функцията е полезна, ако разполагате с няколко RGB мебели.
- 9** Бутон за сдвояване: задръжте 5 секунди, за да нулирате настройката за сдвояване. Функцията е полезна, ако разполагате с няколко RGB мебели.

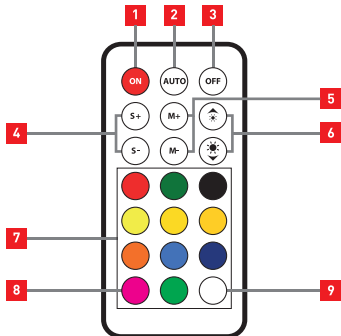

### Настройване:

Включете устройството и натиснете бутон **AUTO**, за да преминете към настройки. Натиснете бутон **M +** или **M -** за персонализиране на осветлението. Натиснете горния десен бутон от секция **7** за персонализиране на последователността на светене. Накрая използвайте бутон **OFF**, за да запишете промените.

### Бюрото вече е сглобено?

Присъединете се към геймърската общност! Качете снимка на своето бюро и го тагнете с **#GAMINGSPACE**

 /huzaro\_chairs

Искате ли да научавате всички новини от първа ръка?

**Харесайте ни във FB!**

 @huzarochairs

**Използвайте бюрото само по предназначение.**

**Благодарим Ви за доверието!** С удоволствие участваме в създаването на Вашето гейминг пространство и се радваме, че избрахте нашия продукт. Сигурни сме, че ще Ви служи добре!



**A termék megnevezése:**

Huzaro Hero 2.5 RGB

**Gyártó:**Meester Group Sp. z o.o.  
61 - 369 Poznań, ul. Wagrowska 2  
NIP: 7822769523, Regon 368932069

A berendezés használata előtt olvassa el az eredeti használati útmutatót, járjon el az útmutatóinak megfelelően és őrizze meg a későbbi felhasználásra. Különösen ügyeljen a biztonságra vonatkozó ajánlásokra.

**FIGYELEM!**

- 1** Tilos a terméket az összeszerelésének befejezése előtt használni.
- 2** Az elemek kicsomagolása során ne használjon éles tárgyakat mint pl. kés vagy olló.
- 3** Az összeszerelést a bútoroktól és más akadályoktól biztonságos távolságban kell végezni.
- 4** Az összeszerelést a gyermekek számára hozzáférhetetlen helyen kell végezni, ugyanis egyes alkatrészek éles éllel rendelkezhetnek vagy fulladási veszélyt képezhetnek.
- 5** Az íróasztalt csak a gyártó által meghatározott célokra használja.
- 6** A termék sík és stabil felületen való használatra alkalmas.
- 7** A termék- és személyes sérülésének elkerülése érdekében ellenőrizze a termék maximális terhelését és azt sohasem lépje túl.
- 8** Ne támaszkodjon teljes testsúlyával a munkalapon. A termék egy személy által használható.
- 9** A termék közelében ne tartson tűzveszélyes anyagokat, mivel azok tüzet okozhatnak.
- 10** A sérülések megelőzése érdekében tartsa a terméket távol a közvetlen napsütéstől.
- 11** Ajánlott, hogy a felhasználó meghúzza a csavarokat, ha meglazultak.
- 12** Ne szerelje szét az alkatrészeket az eredeti szerelési utasításokon kívül.
- 13** Az íróasztal általános tisztításához és karbantartásához puha ruhát és finom mosószeret használjon.

**KÖRNYEZETVÉDELEM**

Az elektromos termékeket nem szabad a háztartási hulladékokkal együtt elhelyezni. Azokat az erre a célra kijelölt helyen kell hasznosításra átadni. Az újrahasznosításra vonatkozó tanácsadás ügyben forduljon a helyi hatóságokhoz. A berendezést az ilyen fajta készülékek gyűjtésével foglalkozó helyen kell leadni.

## A TÁVIRÁNYÍTÓ LEÍRÁSA:

- 1** Bekapcsoló nyomógomb.
- 2** AUTO nyomógomb. Nyomja meg a fényeffektus automata lejátszó üzemmódjának bekapcsolásához.
- 3** Kikapcsoló nyomógomb.
- 4** Effektus sebességét váltó nyomógombok.
- 5** Effektus üzemmódját váltó nyomógombok.
- 6** Fényerő szabályozó nyomógombok.
- 7** Statikus világító színek kiválasztásának nyomógombjai.
- 8** Párosítás nyomógomb: tartsa nyomva 5 másodpercig, hogy párosítsa a távirányítót egy konkrét íróasztallal. A funkció több RGB bútor birtoklása esetén lényeges.
- 9** Párosítás nyomógomb: tartsa nyomva 5 másodpercig, hogy nullázza a párosítási beállítást. A funkció több RGB bútor birtoklása esetén lényeges.

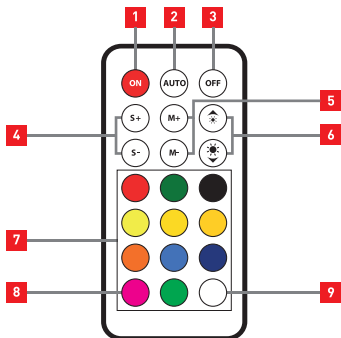

### Настройване:

Включете устройството и натиснете бутон **AUTO**, за да преминете към настройки. Натиснете бутон **M +** или **M -** за персонализиране на осветлението. Натиснете горния десен бутон от секция 7 за персонализиране на последователността на светене. Накрая използвайте бутон **OFF**, за да запишете промените.

### Íróasztal összerakva?

Csatlakozz a gaming közösséghez! Töltsd fel a helyed képét és jelöld meg **#GAMINGSPACE**

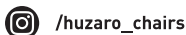

Szeretnél minden hírt elsőkézből kapni?  
**Kedvelj meg bennünket az FB-n!**

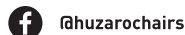

Az íróasztalt csak a rendeltetésének megfelelően használd.

**Köszö a bizalmat!** Örömmel részt veszünk a gaming Tered alakításában és örülünk, hogy a termékünket választottad. Biztosak vagyunk benne, hogy jól fog szolgálni!

**Produkto pavadinimas:**

Huzaro Hero 2.5 RGB

**Gamintojas:**

Meester Group Sp. z o.o.  
61 - 369 Poznań, ul. Wagrowska 2  
NIP: 7822769523, Regon 368932069



Prieš naudodami prietaisą, perskaitykite originalią naudojimo instrukciją ir taikykite pateiktas nuorodas ir išsaugokite ją ateičiai. Atkreipkite ypatingą dėmesį į nuorodas dėl saugumo.

**PASTABA!**

- 1** Draudžiama naudoti produktą, tol, kol nebus pabaigtas montavimas.
- 2** Nenaudokite aštrių daiktų, pvz., peilio ar žirklių elementų išmontavimo metu.
- 3** Montavimas turi būti atliekamas saugiame atstume nuo baldų ir kitų kliūčių.
- 4** Montavimas turėtų būti atliekamas nuotolyje nuo vaiku, nes kai kurie elementai gali turėti aštrias briaunas arba priversti prie užspringimo.
- 5** Nenaudokite rašomojo stalo kitais tikslais, nei nurodyta gamintojo.
- 6** Produktas skirtas naudoti ant lygaus ir stabilaus paviršiaus.
- 7** Siekiant išvengti gaminio sugadinimo ir asmens sužalojimo pavojaus, patikrinkite didžiausią gaminio apkrovą ir niekada neviršykite jos.
- 8** Negalima atremti viso kūno svorio ant stalviršio. Produktas skirtas naudoti vienam asmeniui.
- 9** Nedėkite degių medžiagų šalia produkto, nes tai gali sukelti gaisrą.
- 10** Norint išvengti sužalojimo, laikykite produktą atokiau nuo tiesioginių saulės spindulių.
- 11** Rekomenduojama, kad naudotojas priveržtų varžtus, jei jie yra atlaisvinti.
- 12** Negalima išmontuoti elementų, išskyrus montavimo procedūrų metu.
- 13** Bendram stalo valymui ir priežiūrai naudokite minkštą šluostę su švelniu plovikliu.

**APLINKOS APSAUGA**

Draudžiama išmesti elektros gaminius kartu su buitinėmis atliekomis. Būtina juos utilizuoti specialiaame šiam tikslui sukurtame centre. Kreipkitės į savo vietos valdžios institucijas dėl perdirbimo patarimų. Pristatykite prietaisą į tokio tipo prietaiso surinkimo vietą.

## NUOTOLINIO VALDYMO PULTO APRAŠYMAS:

- 1 Įjungimo mygtukas.
- 2 Mygtukas AUTO. Paspauskite, kad perjungti į automatinį šviesos efektų režimą.
- 3 Išjungimo mygtukas.
- 4 Efekto greičio keitimo mygtukai.
- 5 Režimų pakeitimo mygtukas.
- 6 Švietimo šviesumo reguliavimo pakeitimo mygtukas.
- 7 Statinių šviesos spalvų pasirinkimo mygtukai.
- 8 Poravimo mygtukas: Palaikykite 5 sekundes, kad nuotolinio valdymo pultą suporavus su konkrečiu stalu. Svarbi funkcija, jei turite keletą RGB baldų.
- 9 Poravimo mygtukas: Palaikykite 5 sekundes, kad iš naujo nustatyti poravimo nustatymą. Svarbi funkcija, jei turite keletą RGB baldų.

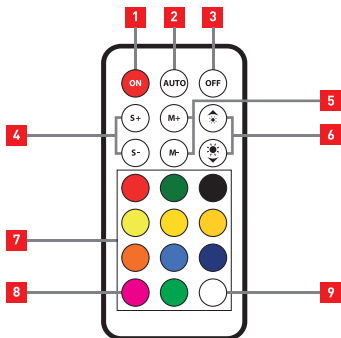

### Nustatymo režimas:

Išjungus prietaisą, paspauskite **AUTO**, kad pereiti į nustatymo režimą. Paspauskite **M +** arba **M -** mygtuką, kad pritaikyti apšvietimą pagal savo pageidavimus. Norėdami sureguliuoti šviesos sekas, paspauskite 7 skyriuje esantį viršutinį dešininį mygtuką. Pabaigoje paspauskite **OFF** mygtuką, kad išsaugoti pakeitimus.

### Sumontuotas rašomasis stalas?

Prisijunk prie žaidimų bendruomenės! Įkelkite savo pozicijos nuotrauką ir pažymėkite ją **#GAMINGSPACE**

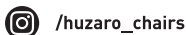

Norite sužinoti apie visas naujienas iš pirmų rankų?  
**Pamėkite mus FB!**

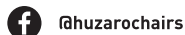

Naudokite rašomąjį stalą tik pagal jo paskirtį.

**Ačiū už pasitikėjimą!** Džiaugiamės galėdami kartu sukurti Jūsų žaidimų erdvę ir džiaugiamės, kad pasirinkote mūsų produktą. Mes esame tikri, kad jis jums ilgai tarnaus!

**Nom du produit :**

Huzaro Hero 2.5 RGB

**Fabricant:**Meester Group Sp. z o.o.  
61 - 369 Poznań, ul. Wagrowska 2  
NIP: 7822769523, Regon 368932069

Avant d'utiliser l'appareil, lisez la notice d'utilisation originale, suivez ses instructions et conservez-la pour pouvoir la consulter ultérieurement. Faites particulièrement attention aux recommandations concernant la sécurité.

**ATTENTION !**

- 1** Il est interdit d'utiliser le produit tant que l'installation n'est pas terminée.
- 2** N'utilisez pas d'objets pointus tels qu'un couteau ou des ciseaux pour déballer les éléments.
- 3** Le montage doit être effectué à une distance sûre des meubles et d'autres obstacles.
- 4** Le montage doit être effectué hors de portée des enfants, car certaines pièces peuvent avoir des bords tranchants ou présenter un risque d'étouffement.
- 5** N'utilisez pas le bureau à des fins autres que celles spécifiées à l'origine par le fabricant.
- 6** Le produit est conçu pour être utilisé sur une surface plane et stable.
- 7** Pour éviter d'endommager le produit et le risque de blessure, vérifiez la capacité de charge maximale du produit et ne la dépassez jamais.
- 8** Ne reposez pas tout le poids de votre corps sur le plan de travail. Le produit est conçu pour être utilisé par une seule personne.
- 9** Ne placez pas de matériaux inflammables à proximité du produit, car il existe un risque d'inflammation.
- 10** Pour éviter tout dommage, gardez le produit à l'abri de la lumière directe du soleil.
- 11** Il est recommandé à l'utilisateur de resserrer les vis si elles se desserrent.
- 12** Ne démontez pas les pièces en dehors des procédures d'installation originales.
- 13** Utilisez un chiffon doux avec un détergent doux pour le nettoyage et l'entretien général du bureau.

**PROTECTION DE L'ENVIRONNEMENT**

Ne pas jeter les produits électriques avec les déchets ménagers. Ils doivent être éliminés dans un centre spécialement conçu à cet effet. Il faut contacter les autorités locales pour obtenir des conseils concernant le recyclage. Il faut remettre l'appareil à un point de collecte s'occupant de ce type d'équipement.

## DESCRIPTION DE LA TÉLÉCOMMANDE:

- 1 Touche marche.
- 2 Touche AUTO. Appuyez pour activer le mode de lecture automatique des effets de lumière.
- 3 Touche arrêt.
- 4 Touche de modification la vitesse des effets.
- 5 Touches de changement de modes.
- 6 Touches de réglage de la luminosité.
- 7 Touches du choix des couleurs de l'éclairage statique.
- 8 Touche d'appairage : maintenez enfoncé pendant 5 secondes pour appairer la télécommande avec un bureau spécifique. Fonction importante si vous avez plusieurs meubles RGB.
- 9 Touche d'appairage : maintenez enfoncé pendant 5 secondes pour réinitialiser le paramètre d'appairage. Fonction importante si vous avez plusieurs meubles RGB.

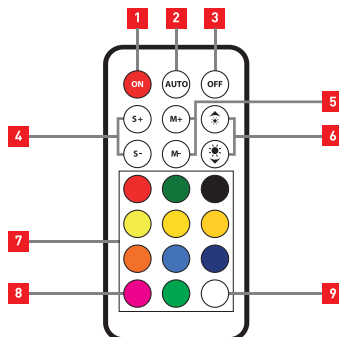

### Mode des réglages:

Lorsque l'appareil est éteint, appuyez sur la touche **AUTO** pour accéder au mode de réglage. Appuyez sur la touche **M +** ou **M -** pour régler l'éclairage selon vos préférences. Appuyez sur le bouton supérieur droit de la section 7 pour régler les séquences d'éclairage. À la fin utilisez le bouton **OFF** pour enregistrer les modifications.

### Bureau assemblé?

Rejoignez la communauté des joueurs ! Téléchargez une photo de votre espace et taguez-la avec **#GAMINGSPACE**

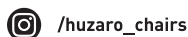

Vous voulez connaître toutes les nouvelles de première main ?

**Aimez-nous sur FB !**

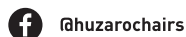

**N'utilisez le bureau que pour l'usage auquel il est destiné.**

**Merci pour votre confiance !** Nous sommes heureux de co-créez votre espace de joueur et sommes heureux de que vous ayez choisi notre produit. Nous sommes sûrs qu'il vous servira bien !

**Назва продукту:**

Huzaro Hero 2.5 RGB

**Виробник:**Meester Group Sp. z o.o.  
61 - 369 Poznań, ul. Wagrowska 2  
NIP: 7822769523, Regon 368932069

Перед використанням пристрою прочитайте оригінальну інструкцію з експлуатації, дотримуйтеся її вказівок і збережіть її для використання в майбутньому. Зверніть особливу увагу на рекомендації з безпеки.

**УВАГА!**

- 1 Забороняється використовувати виріб до завершення складання.
- 2 Не використовуйте гострі предмети, такі як ніж або ножиці, під час розпакування деталей.
- 3 Складання повинне проводитися на безпечній відстані від меблів та інших перешкод.
- 4 Складання необхідно виконувати в недоступному для дітей місці, оскільки деякі частини можуть мати гострі краї або становити небезпеку удусення.
- 5 Не використовуйте стіл для цілей, які відмінні від тих, які на початку передбачав виробник.
- 6 Виріб призначений для використання на рівній і стійкій поверхні.
- 7 Щоб уникнути пошкодження виробу та ризику отримання травм, перевіряйте максимальну вантажопідйомність виробу та ніколи не перевищуйте її.
- 8 Не кладіть всю вагу тіла на стільницю. Виріб призначений для використання однією людиною.
- 9 Не розташовуйте поблизу виробу легкозаймисті матеріали, оскільки вони можуть спалахнути.
- 10 Щоб запобігти пошкодженням, тримайте продукт подалі від прямих сонячних променів.
- 11 Рекомендується, щоб користувач знову затягнув гвинти, якщо вони ослаблені.
- 12 Частини необхідно знімати тільки у відповідності з оригінальними процедурами монтажу.
- 13 Для загального чищення та обслуговування столу використовуйте м'яку тканину з м'яким миючим засобом.

**ОХОРОНА НАВКОЛИШНЬОГО СЕРЕДОВИЩА**

Не викидайте електричні вироби разом із побутовим сміттям. Їх необхідно утилізувати в спеціально призначеному для цього центрі. Зверніться до місцевих органів влади за порадою щодо переробки. Пристрій необхідно віддати до пункту прийому, який займається цим типом пристроїв.

## ОПИС ПУЛЬТА:

- 1 Кнопка увімкнення.
- 2 Кнопка AUTO. Натисніть, щоб активувати автоматичний режим світлових ефектів.
- 3 Кнопка вимкнення.
- 4 Кнопки зміни швидкості ефектів.
- 5 Кнопки зміни режимів.
- 6 Кнопки для зміни яскравості світла.
- 7 кнопок для вибору кольорів статичного освітлення.
- 8 Кнопка створення пари: утримуйте протягом 5 секунд, щоб з'єднати пульт дистанційного керування з конкретним столом. Функція є важливою, якщо ви маєте кілька меблів RGB.
- 9 Кнопка створення пари: утримуйте протягом 5 секунд, щоб скинути налаштування з'єднання. Функція є важливою, якщо ви маєте кілька меблів RGB.

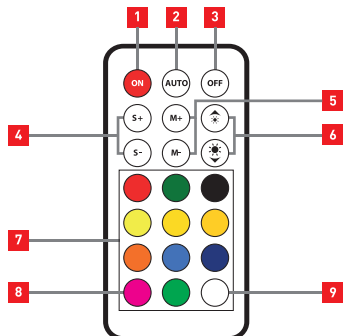

### Режим налаштування:

Коли пристрій вимкнено, натисніть кнопку **AUTO**, щоб увійти в режим налаштувань. Натисніть кнопку **M +** або **M -** щоб налаштувати освітлення відповідно до ваших уподобань. Натисніть праву верхню кнопку в розділі 7, щоб налаштувати послідовність освітлення. В кінці, натисніть кнопку **OFF**, щоб зберегти зміни.

### Стіл вже складений?

Приєднуйтеся до ігрової спільноти! Завантажте фотографію свого ігрового місця та позначте його тегом **#GAMINGSPACE**

Хочете знати всі новини з перших уст?  
**Стежте за нами на FB!**



/huzaro\_chairs



@huzarochairs

Використовуйте стіл тільки за призначенням.

**Дякуємо за довіру!** Ми раді спільно створювати ваш ігровий простір і раді, що ви обрали наш продукт. Ми впевнені, що він вам добре послужить!



www.huzaro.pl



www.huzaro.com



sklep@huzaro.pl